

EC500D/C100 ou 250

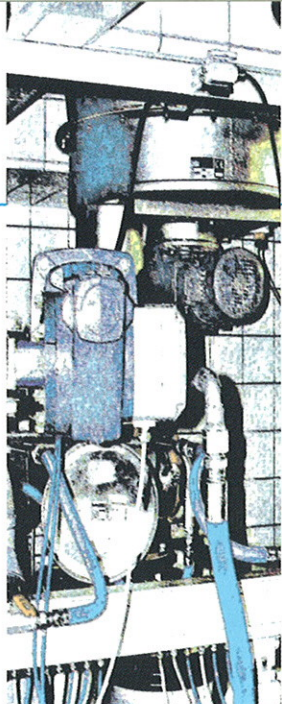

L'extracteur-doseur type EC500D permet l'extraction et le dosage de pulvérulents de mauvais écoulement, à partir d'une trémie tampon de 100 ou 250 litres, alimentée par sacs, fûts, big-bags, ou avec une alimentation automatique.

Un système performant de dévoutage assure un écoulement régulier du produit et le gavage de la spire ou la vis de dosage afin d'obtenir un débit précis et régulier.

EXTRACTEUR-DOSEUR

	Ø A	Ø Spire
AL1	42.4	28
AL2	48.3	35
AL3	60.3	44
AL4	76.1	58

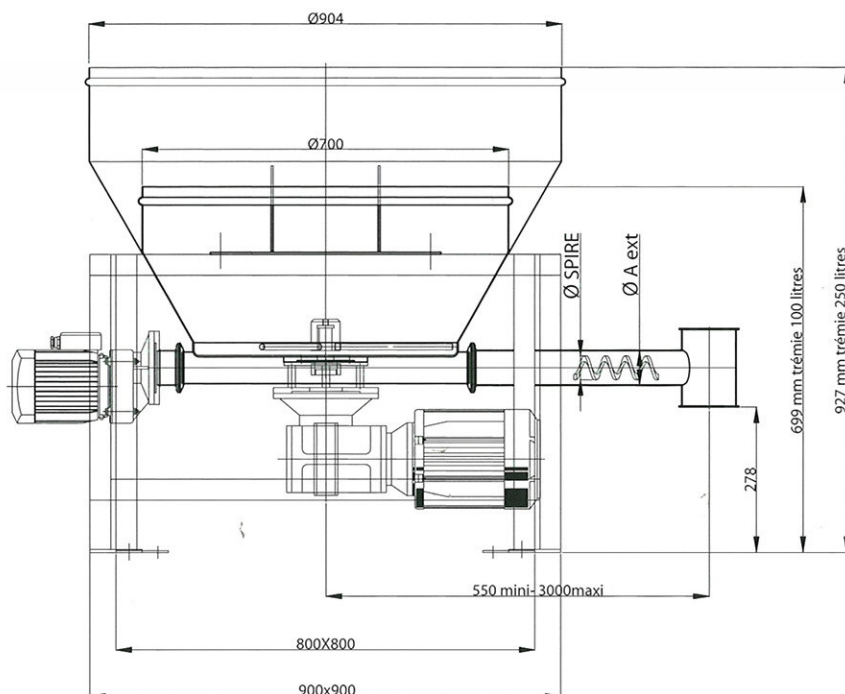

Présentation et caractéristiques principales

Performances

Débit fixe ou variable
100 à 10 000 L/h selon
spire ou vis choisie.
Précision de dosage
1 à 2 % suivant
les produits et les débits.
Puissance totale installée
1.65KW maxi.

Entretien et démontage très facile

Cet appareil nécessite
un minimum d'entretien. Il est
très robuste et son démontage
est très facile et rapide,
simplifiant les opérations de
nettoyage lors des changements
de lots ou de produits.

Construction de très haute qualité

Tout inox 316L microbillé
(y compris arbres de réducteur).

EC500D/C100 ou 250

EXTRACTEUR-DOSEUR

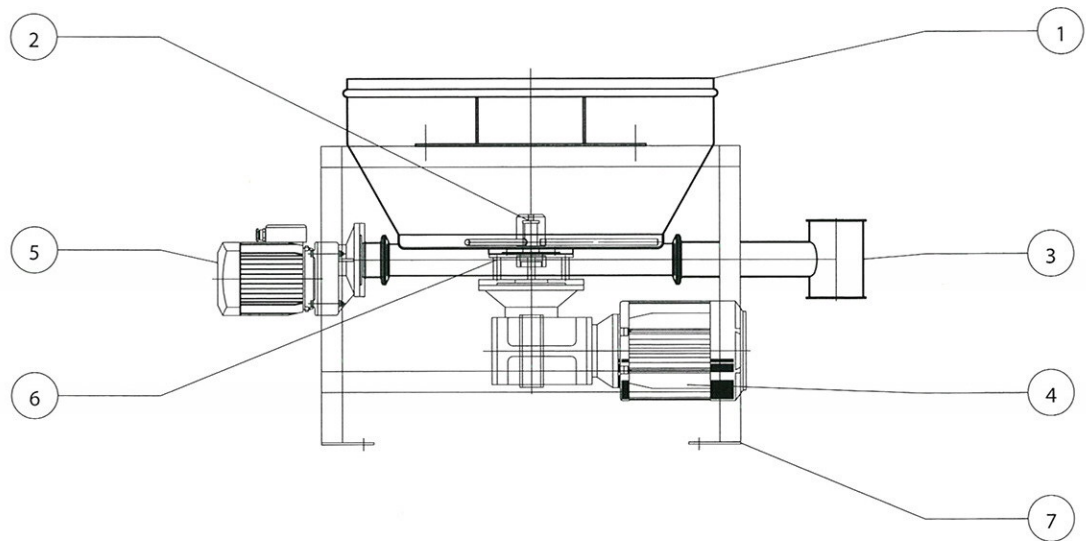

NOMENCLATURE

- 1 Trémie tampon 100, 250 litres.
- 2 Extracteur/dévoûteur
- 3 Conduit d'évacuation vertical.
- 4 Moto-réducteur 1.1 KW, 230/400V, IP55, 50Hz.
- 5 Moto-réducteur 0.55KW, 230/400V, IP55, 50Hz.
- 6 Presse étoupe dévoûteur.
- 7 Chassis support doseur.

OPTIONS

- A Presse étoupe vis de dosage.
- B Couvercle trémie entrée BIG-BAG.
- C Couvercle 2 parties à charnières.
- D Tablette amovible repose sacs.
- E Hotte aspirante amovible.
- F Grille de sécurité.
- G Détecteur de présence grille.
- H Détecteur capacitif.
- I Anneau aspirant incliné.
- J Anneau aspirant horizontal.

VARIANTES

- K Adaptation capteur à jauge de contrainte pour dosage par perte de poids.
- L Système d'émottage intégré au dévoûteur.
- M Palier soufflé pour le dévoûteur et la spire de dosage.

OPTIONS

Presse étoupe

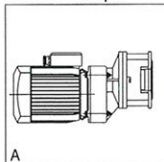

Couvercle entrée big-bag

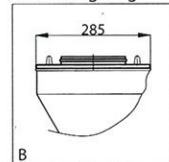

Couvercle 2 parties

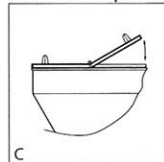

Tablette amovible

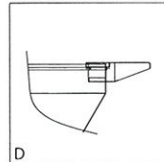

Hotte aspirante

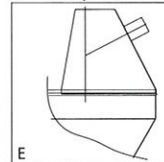

Grille maille 20x20

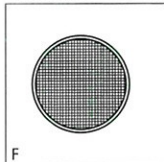

Détecteur présence grille

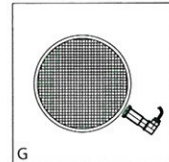

Détecteur niveau bas capacitif

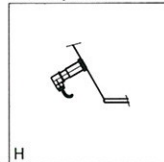

Anneau aspirant incliné

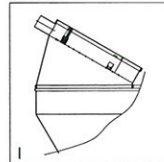

Anneau aspirant horizontal

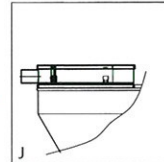

VARIANTES

Capteurs de poids

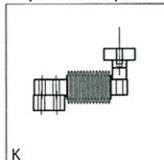

Emotteur

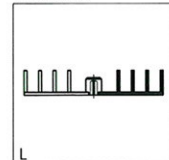

Palier soufflé

